

CLEANET

DIE DUSCH-WC KOLLEKTION

LAUFEN

FORMVOLLENDET KOMFORTABEL

Mit ihrem zeitlosen Keramikkörper integrieren sich die Cleanet Dusch-WCs harmonisch in jedes Badambiente. Das bedeutet mehr Designqualität durch die vertraute Ästhetik und mehr Lebensqualität durch die Intimreinigung mit purem Wasser.

DURCHDACHT BEDIENBAR

Das gute Gefühl von Frische und Reinheit immer in Griffweite: Der Drehknopf der Cleanet Dusch-WCs macht die vielseitigen Duschfunktionen bequem und intuitiv bedienbar. Drehen und drücken – Hygiene kann so einfach sein. Weitere Funktionen und Einstellungen sind über Fernbedienung oder App zugänglich.

UMFASSEND SAUBER

Die Cleanet Dusch-WCs bieten rundum optimale Hygiene und Sauberkeit. Das mehrstufige Hygienekonzept reicht von den gründlichen Duschfunktionen, über die Selbstreinigung nach jedem Gebrauch, bis hin zum einfachen Sauberhalten und zur automatisierten Entkalkung.



RIVA

DAS LAUFEN DELUXE DUSCH-WC

SWISS MADE
QUALITY
SWISS MADE





RIVA – DIE 15 GRÜNDE

Reduziertes Kompaktdesign wie bei einem normalen WC __ Geschlossener Keramikkörper mit verdeckter Wasser- und Stromversorgung __ Hygienisch und pflegeleicht dank der spülrandlosen Form und der LCC-Veredelung der Keramikoberfläche __ Intuitive Bedienung mit dem Drehknopf oder per Fernbedienung __ Kräftiger und doch sanfter Duschstrahl __ Zusätzlicher Powermodus mit 5,6 l/min __ Sanftere Lady-Dusche mit separater Taste __ Gründliche Reinigung des Duschkopfs vor und nach jeder Anwendung __ Der auswechselbare Duschkopf ist vollständig hinter einer Abdeckung verborgen __ Automatische Geruchsabsaugung mit Aktivkohlefilter __ LED-Nachtlicht mit Signalfunktion __ Verschiedene programmierbare Benutzerprofile __ Integrierte Selbstreinigungsfunktionen mit thermischer Reinigung und automatischer Entkalkung __ Abnehmbarer Sitz und Deckel aus Duroplast mit Absenkautomatik __ Niedriger Energieverbrauch

RIVA – TECHNISCHE ANGABEN

820691.xxx.000.1

Dusch-WC rimless, Tiefspüler,
mit Keramik-Oberflächenveredelung LCC

- Nennspannung 220 bis 240 V, 50/60 Hz
- Leistungsaufnahme Betrieb max. 1400 W
- Leistungsaufnahme Stand-by (Boiler auf ECO oder AUS, LED-Anzeige AUS) < 1 W
- Schutzart IPX4
- Schutzklasse I
- Direktanschluss über NYM-Kabel möglich
- Betriebstemperaturbereich +5 bis +40 °C
- Fließdruckbereich Wasser 0,1 bis 1 MPa
- Durchfluss ca. 4,3 l/min, Powermodus ca. 5,6 l/min, Lady-Dusche ca. 2,5 l/min
- Dusche 7 Druckstufen
- Dusche 7 Temperaturstufen
- Duschkauer Einstellbereich 15–20–25 sek
- Trinkwassernormen EN 1717
- Passend auf Laufen LIS und handelsübliche Installationssysteme, siehe Kompatibilitätsliste

Technische Änderungen vorbehalten



820691.xxx.000.1

.400 weiß LCC

.757 weiß matt

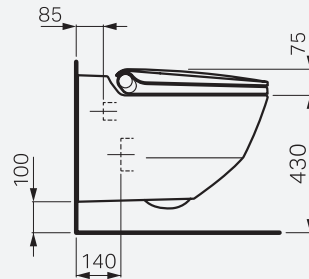
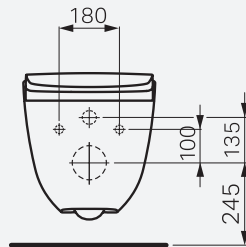
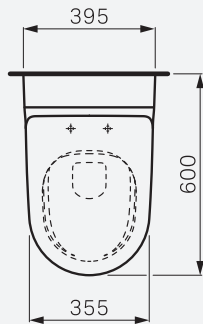

NAVIA

EINSTIEG IN DIE WELT DER INTEGRIERTEN DUSCH-WCs



SWISS MADE
QUALITY
SWISS MADE



NAVIA – FUNKTIONEN UND EIGENSCHAFTEN

Reduziertes Kompaktdesign dank geschlossenem Keramikkörper __ Intuitive Bedienung per Drehknopf oder APP __ Voller Zugriff mittels APP __ Oberflächenveredelung LCC und kein Spülrand __ Kräftiger und doch sanfter Duschstrahl bis 3,5 l/min __ Hygienischer und auswechselbarer Duschkopf und Blendenring __ Informatives LED-Signallicht __ Integrierte Entkalkungsfunktion __ Vormontiertes, verdecktes LAUFEN Montagesystem __ Abnehmbarer WC-Sitz und -Deckel mit Absenkautomatik __ Schallschutz integriert

NAVIA – TECHNISCHE ANGABEN

820601.xxx.000.1

Dusch-WC rimless, Tiefspüler,
mit Keramik-Oberflächenveredelung LCC

820601.xxx.717.1

Dusch-WC rimless, Tiefspüler, mit Keramik-Oberflächen-
veredelung LCC für außenliegenden Wasseranschluss 19,5 cm

- Nennspannung 220 bis 230 V, 50/60 Hz
- Leistungsaufnahme Betrieb max. 1150 W
- Schutzart IPX4
- Schutzklasse I
- Direktanschluss über NYM-Kabel möglich
- Betriebstemperaturbereich +5 bis +40 °C
- Fließdruckbereich Wasser 0,1 bis 1 MPa
- Durchfluss max. 3,5 l/min
- Dusche 7 Druckstufen
- Dusche 7 Temperaturstufen über App
- Trinkwassernormen EN 1717
- Passend auf Laufen LIS und handelsübliche Installationssysteme, siehe Kompatibilitätsliste

Technische Änderungen vorbehalten



820601.xxx.000.1

.400 weiß LCC
.757 weiß matt

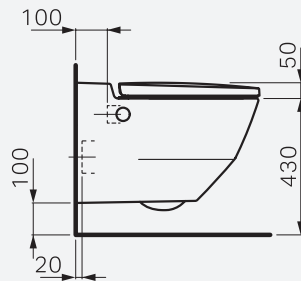
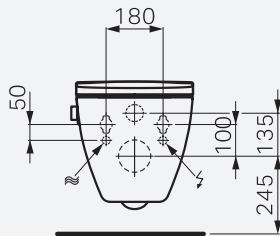
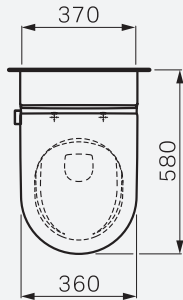

820601.xxx.717.1

.400 weiß LCC
.757 weiß matt

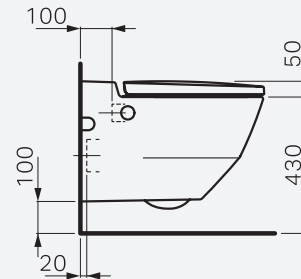
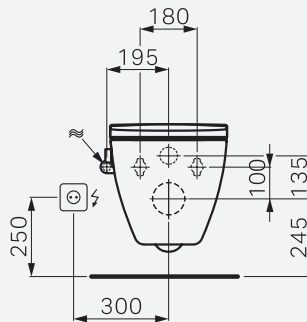
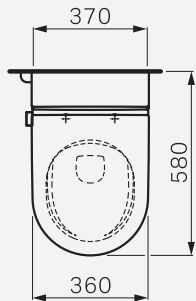

VERGLEICH FUNKTIONEN UND EIGENSCHAFTEN

HYGIENE	RIVA	NAVIA
Vollkeramikkörper	✓	✓
LCC Keramik-Oberflächenveredelung	✓	✓
Spülrandlose Keramik	✓	✓
Gründliche Reinigung des Duschkopfs vor und nach jeder Anwendung	✓	✓
Duschkopf vesenkt in der Keramik mit Blendenring	✓	✓
Austauschbare Düse und Blende	✓	✓
Abnehmbarer Sitz und Deckel	✓	✓
Automatisierte Entkalkungsfunktion	✓	✓
Thermische Reinigung mit 70 °C	✓	
Gerätespülung per APP	✓	✓
BEDIENUNG		
Intuitive Bedienung über Drehknopf	✓	✓
Touchscreen-Fernbedienung	✓	
Bedienung über APP	✓	✓
Benutzererkennung	✓	

FUNKTIONEN	RIVA	NAVIA
Gesäss-Dusche	✓	✓
Lady-Dusche	✓	
Powermodus	✓	
Oszillierender Modus	✓	✓
Pulsieren	✓	
Duschzeit programmierbar	✓	
Duschstrahlstärke	7 Stufen	7 Stufen
Duschstrahlposition	7 Stufen	7 Stufen
Duschtemperatur	7 Stufen	7 Stufen (via APP)
Programmierbare Benutzerprofile	4 Stufen	1 Profil (APP)
Automatische Geruchsabsaugung	✓	
Nachtlicht	✓	
Signallicht	✓	✓
Energiesparmodus	✓	✓ (via APP)
Absenkautomatik bei Sitz und Deckel	✓	✓
Schallschutz integriert	✓	✓
PRODUKTMASSE	600 × 395 mm	580 × 370 mm





ERHÄLTlich BEI IHREM FACHHÄNDLER

WWW.LAUFEN-CLEANET.AT
OFFICE.WI@AT.LAUFEN.COM
+43 2746 6060

LAUFEN AUSTRIA AG
MARIAZELLER STRASSE 100
3150 WILHELMSBURG