

BEDIENUNGSANLEITUNG

**Personal Hygiene Appliance
Elektronisches Dusch-WC**

Popodusche

Popodusche NB16D

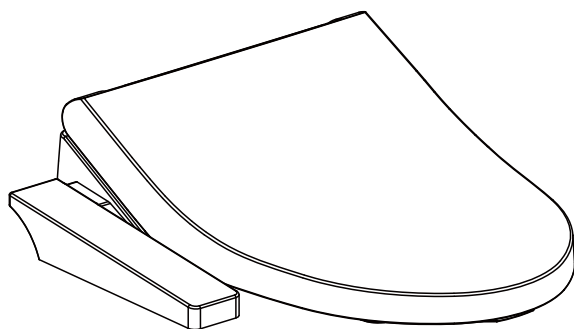

- **This product was manufactured for household use only.**
- **Read all operating instructions before installation and use.**
- **Please save this operating instruction manual and place in an easily accessible location.**
- **External appearance and specifications are subject to change for improvement of product without notice.**

- **Bitte lesen Sie die Bedienungsanleitung vor der Installation**
- **Bitte bewahren Sie diese Bedienungsanleitung auf**

Contents INHALT

< English > < Germany >

Important Safeguards	2	21
Wichtige Sicherheitsmaßnahmen		
Parts Identification	5	24
Bestandteile		
Basic Instructions	7	26
Grundlegende Funktionen		
Functions & Operation	8	27
Funktionen & Bedienung		
Installation	11	30
Installation		
Trial Operation	13	32
Testbetrieb		
Detachment	14	33
Deinstallation		
Maintenance	15	34
Instandhaltung		
Water Tank Drainage	17	36
Wassertank entleeren		
Troubleshooting	18	37
Fehlerbehebung		
Product Specifications	19	38
Produkt Specificationen		
Warranty	20	39
Garantie		

Important Safeguards

READ ALL INSTRUCTIONS BEFORE USING.

DANGER To reduce the risk of electrocution.

- Do not use while bathing.
- Do not place or store product where it can fall or be pulled into a tub or sink.
- Do not place in or drop into water or other liquid.
- Do not reach for a product that has fallen into water. Unplug immediately.

WARNING To reduce the risk of burns, electrocution, fire or injury to persons.

- If the supply cord is damaged, it must be replaced by the manufacturer, its service agent or similarly qualified persons in order to avoid a hazard.
- Connect this product to a properly grounded outlet only.
- Unplug the appliance during cleaning.
- Do not touch the power plug with wet hands.
- Properly connect the power cord to the electrical outlet corresponding to the rated voltage of the unit.
- Keep the cord away from heated surfaces.
- Do not use damaged or loose power cord.
- Before removing the unit from the toilet bowl, disconnect the power plug first.
- Do not connect other electrical appliances to the same power socket connected to the unit.
- Children should be supervised to ensure that they do not play with the appliance.
- This appliance is not intended for use by persons (including children) with reduced physical, sensory or mental capabilities, or lack of experience and knowledge, unless they have been given supervision or instruction concerning use of the appliance by a person responsible for their safety.
- Use this product only for its intended use as described in this manual.
Do not use any attachments unless recommended by the manufacturer.
- Never operate this product if it has a damaged cord or plug, if it is not working properly, if it has been dropped or damaged, or dropped into water.
Return the product to a service center for examination and repair.
- Never block the air openings of the product or place it on a soft surface, such as a bed or couch, where the air openings may be blocked. Keep the air openings free of lint, hair, and the like.
- Any other servicing should be performed by an authorized service representative.
- Close supervision is necessary when this product is used by, on, or near children or invalids.
- Do not dismantle, repair, or alter the unit.

Important Safeguards

WARNING To reduce the risk of burns, electrocution, fire or injury to persons.

- Never use while sleeping or drowsy.
- Never drop or insert any object into any opening or hose.
- Do not use outdoors. or operate where aerosol(spray) products are being used or where oxygen is being administered.
- Do not pour or spray water on to the unit.
- Do not use steam cleaner.
- Keep the unit away from fires or inflammable substance.
- Do not connect to the industrial water supplies.
- Do not put any lighted cigarette or burning material in the toilet.
- Caution against low temperature burns.
- New hose-sets supplied with the appliance are to be used and that old hose-sets should not be reused.

CAUTION To reduce the risk of injury to persons or damage to the product or the property.

- **Do not place heavy objects or step on the unit.**
It may cause product damage or injury.
- **When cleaning the unit, do not use any chemicals. Clean the unit with moist, well-wrung soft cloth. For excessive stains, use soft cloth moistened with mild dish-wash detergent and wipe out with dry cloth.**
It may cause product damage.
- **Do not slam down the lid.**
It may cause product defect.
- **Do not lean on the lid.**
It may cause product defect.
- **When not in use for a long period of time, disconnect the power plug and drain the water tank.**
Tank water may be contaminated and cause skin troubles.
- **Do not twist or pull the connection hoses.**
It may affect water supply or cause water leakage.
- **Do not cover up the warm air outlet or insert hands or other objects.**
It may cause burn or electric shock.
- **Do not operate the unit during product malfunction.**
Disconnect the power plug and call the authorized service center.
It may cause fire or electric shock if the unit is operated while it is out of order.

Important Safeguards

Marking



This marking shown on the product or its literature, indicates that it should not be disposed with other household wastes at the end of its working life. To prevent possible harm to the environment or human health from uncontrolled waste disposal, please separate this from other types of wastes and recycle it responsibly to promote the sustainable reuse of material resources.

Household users should contact either the retailer where they purchased this product, or their local government office, for details of where and how they can take this item for environmentally safe recycling.

Business users should contact their supplier and check the terms and conditions of the purchase contract.

This product should not be mixed with other commercial wastes for disposal.

- Ingress of water protection : IPX4 (Warm seat only)

Parts Identification

Blooming Bidet

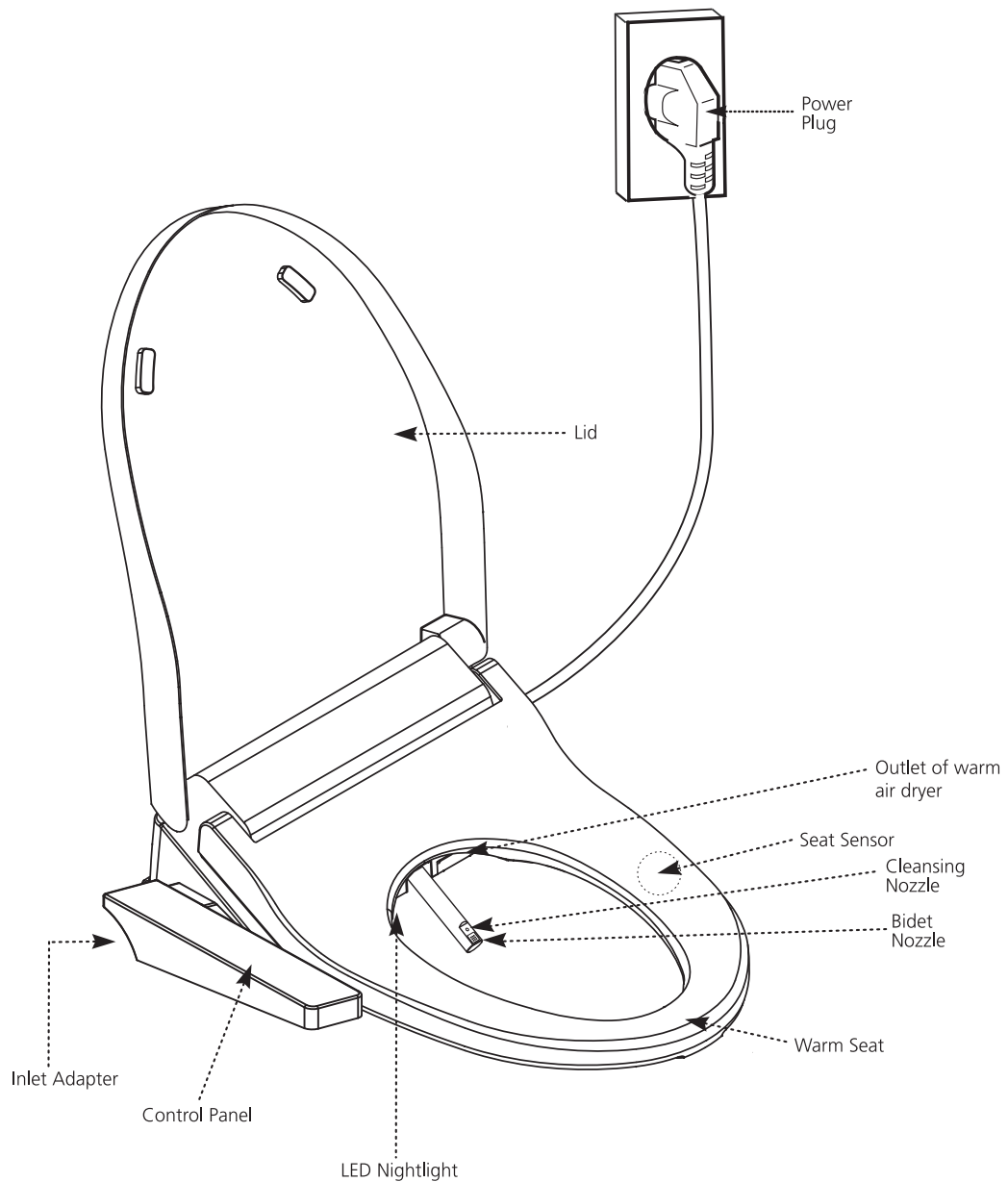

Parts Identification

Accessory Parts

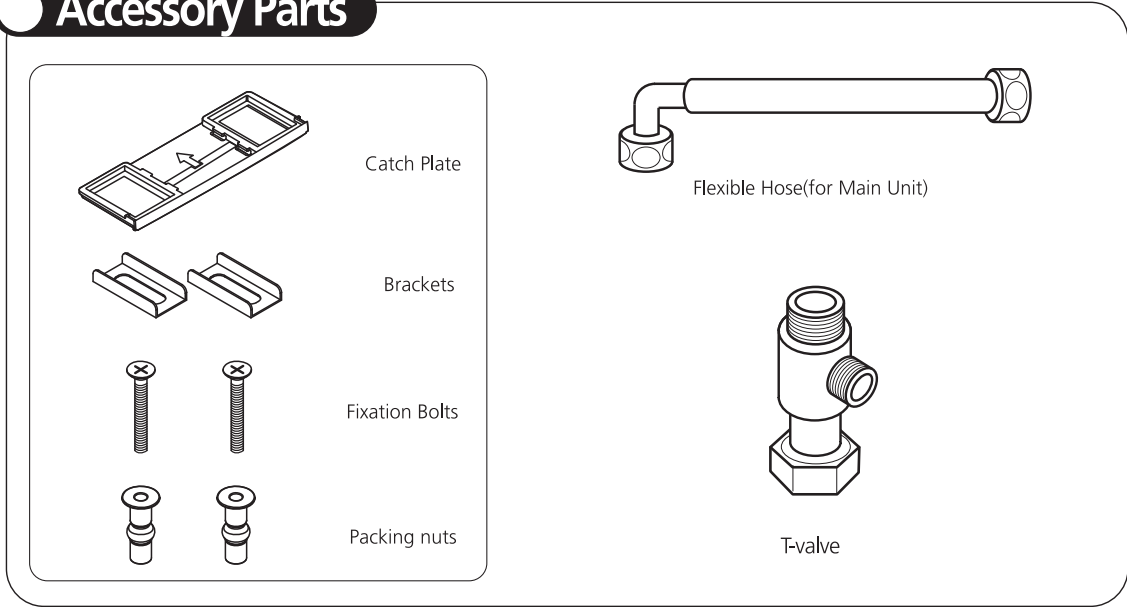

Control Panel

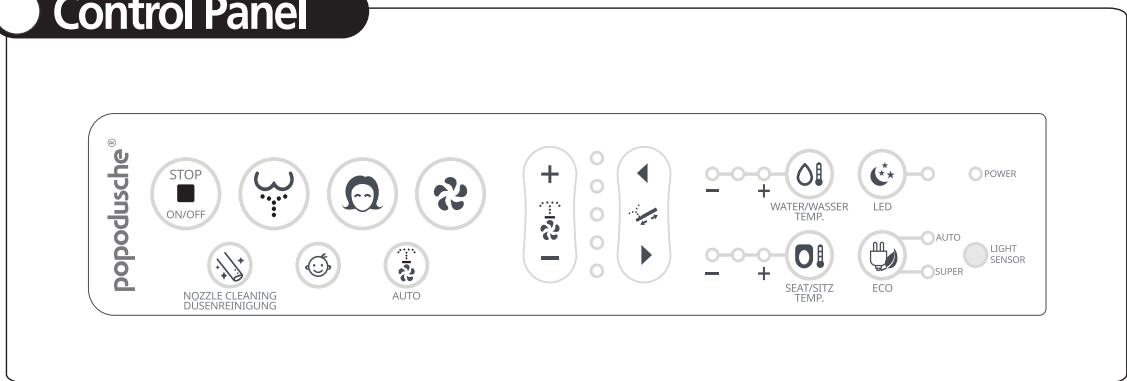

Basic Instructions

① Sit on the seat

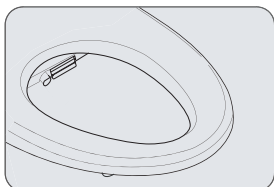

- When seated, the Water pressure/Dry temperature indication lights up.

② Press the "CLEANSING" or "BIDET" button

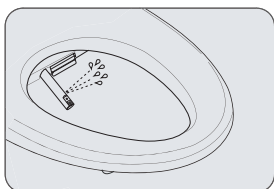

- Operate either the "CLEANSING" or the "BIDET" function.
- Each function operates for 90 Seconds.
- Move cleansing runs by pressing "CLEANSING" or "BIDET" button while using.

③ Press the "DRY" button

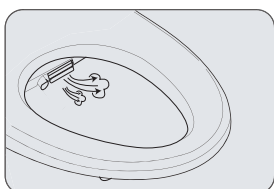

- The Water pressure/Dry temperature indication lights up and warm air dryer starts.
- Dryer function will operate for 3 minutes. (Running for 1 minute in auto-clean mode)
- Drying operation can be maximized by gently wiping wet area with toilet paper.

④ Press the "STOP" button

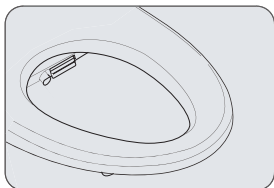

- Stops all operating functions.

- When using the unit, please sit in center.
- The seat sensor is installed the inside of the seat part. (Please refer to 5 page.) The unit begins to operate only when a user's skin touch on the seat sensor. **In case of a seat cover or something on the seat, the seat sensor may not operate because the seat sensor can't sense a user's skin.**
- If the "CLEANSING" or "BIDET" function is operated for a long time, water temperature will drop gradually. To regain warm water, resume operation after 3 minutes.

Functions & Operation

● Move (Oscillating Wash)

- Move cleansing runs by pressing "CLEANSING" or "BIDET" button while cleansing or bidet cleansing.
- Nozzle stops by pressing "CLEANSING" or "BIDET" button again.

● Water Pressure Adjustment

- The Water pressure/Dry temperature indication lights up when the seat is occupied. The unit remembers the last water pressure settings.
- Water pressure can be adjusted by pressing the "HI" or "LO" button.
- When the seat is unoccupied, the indication of water pressure level goes out.

● Nozzle Position Adjustment

- Press the "FR" or "BK" button to adjust the nozzle position during "CLEANSING" or "BIDET" function.
- The unit remembers the last nozzle position settings.

● Water Temperature Adjustment

- Press the "WATER" button to adjust the water temperature level.
Select the desired level.

● Warm Seat Temperature Adjustment

- Press the "SEAT" button to adjust the seat temperature level.
Select the desired level.

※ The unit remembers the water and seat temperature settings even if the power is shut off.
No need to readjust the temperature settings after a power failure.

● Warm Air Dryer Temperature Adjustment

- During the dryer operation, the Water pressure/Dry temperature LED indicates the temperature level of the warm air dryer.
- The unit remembers last warm air temperature settings.
Press "HI" or "LO" button to adjust the temperature of the warm air.

Functions & Operation

LED Nightlight

- LED Nightlight activates by pressing "LIGHT" button and LED Nightlight function runs automatically when getting dark. To cancel the LED Nightlight function, press "LIGHT" button again and LED goes OFF.
- When LED Nightlight function runs, Bidet senses automatically toilet light and LED Nightlight goes on. User can use conveniently bidet without toilet light.
- Electric power consumption is little and use the LED Nightlight function without care about the electric charge.

Auto Power Saving

- Locate the LED indication at "AUTO" position by pressing "POWER SAVING" button.
- It maintains 30 °C for warm water and seat temperature each in the auto power saving mode.
- Auto power saving function is temporarily released, when sitting on the seat. Auto power saving function runs again, when moving away from the seat.
- To cancel auto power saving function, press "POWER SAVING" button, then LED indication goes OFF.

Super Power Saving

- Locate the LED indication at "SUPER" position by pressing "POWER SAVING" button.
- Bidet senses toilet luminosity for itself and shows excellent power saving efficiency in the super power saving mode.
- Water and seat temperature maintain normal temperature in the super power saving function and power saving mode is temporarily released when toilet lightning goes ON.
- It returns to normal mode from power saving mode even if occupying the seat in dark condition.
- To cancel super power saving function, press "POWER SAVING" button, then LED indication goes OFF.

Self Nozzle Cleaning

- Before and after each operation, the self nozzle cleaning function runs and sanitizes the nozzle head.

Nozzle Cleaning

- Press the "NOZZLE CLEANING" button. The nozzle moves for 2 minutes back and forth, the wash water comes out and the nozzle is cleaned.
- Press the "NOZZLE CLEANING" button for more than 4 seconds. The nozzle comes out and stops.
- Clean the nozzle manually with a soft brush. Press the "STOP" button and the nozzle returns to its storage position, then self-cleaning function is operated.

Functions & Operation

Power On/Off

- Press the "STOP" button for more than 4 seconds and then the power indication light goes off. Unit will be power off completely.
- Press any button to start the power on.
- The unit remembers all of the prior settings in spite of an electrical outage so no need to reset functions after power is back.

Auto Cleansing

- Move cleansing and warm air dryer run for 1 minute each by pressing "AUTO CLEAN" button.
- The 3rd level for water pressure, the 2nd level for warm air dryer temperature and the 3rd level of nozzle position are automatically set-up. (Water pressure, warm air dryer temperature and nozzle position can be adjusted according to user preference)
- When using auto clean function, Sensor forces to set the water & seat temperature to "Medium", in case the temperature were set up on the "High" position.
(Can adjust the water & seat temperature according to user preference)
- Can return to previous auto-clean function that was set up when canceling auto-clean function or pressing stop button.
- Useful function for the old, the weak, and children.

Child

- Operate MOVE CLEANSING for 1 minute and DRY for 1 minutes continuously.
- Water pressure is set at 3rd level, Dry temperature is set at 2nd level, Nozzle position is set at 5th level automatically.
(According to the user's preference, water pressure, nozzle position and temperature can be adjusted.)
- Even if water temperature and seat temperature are set at "HI" level before using CHILD function, it shall be automatically set at "MI(middle)" level when using CHILD function.
(According to the user's preference, water temperature and seat temperature can be adjusted)
- When CHILD function ends, "beep" sounds.
- If CHILD function ends or If you press STOP button, the function returns automatically to the setting status which is before the operation of CHILD function.
- This is convenient function for children.

Burn protecting system at the low temperature

- Seat temperature goes down in case the temperature position is "HI" when sitting on the seat for over 30 minutes. (May cause burns at the low temperature in case sitting on the seat for a long time.)
- It returns to set point when resetting or moving away from the seat.

Installation



Caution before installation!

- Check whether the size and shape of the toilet seat are suitable for installation.
- Check all the accessory parts are in place.
- Do not connect the power until installation is finalized.
- Ground connection should be done by authorized service person only.

1 Remove the existing toilet seat.

- Remove the existing toilet seat and lid by unfastening fixation nuts underneath.
- Keep the detached seat, lid and nuts for later use.

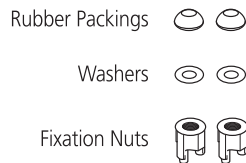

2 Drain toilet water tank completely after turning off the water supply by turning the shut off valve clockwise.

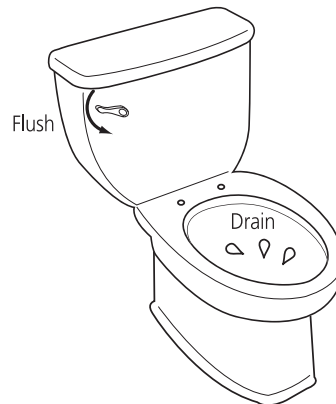
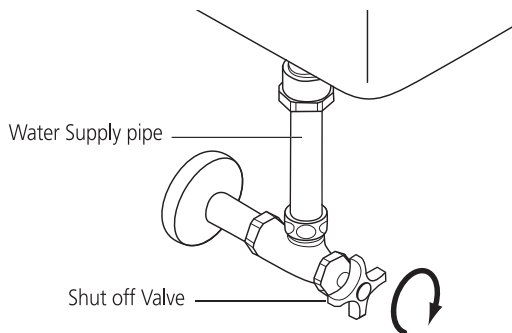

Installation

3 Detach the water supply hose on the part of the shut off valve, then install the T-valve.

- In case of a rigid pipe, T-valve cannot be installed. Needs to purchase and install the separate flexible hose(for water tank).

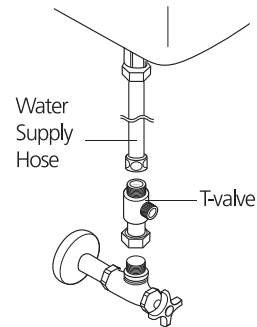

4 Press the lever to detach the Holder plate from the bidet.

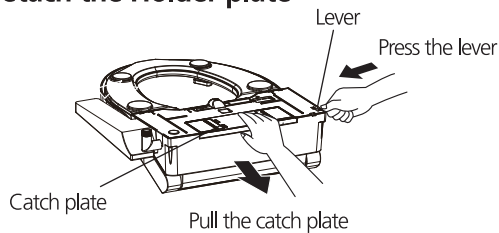

5 Insert the packing nuts into the fixing holes on the toilet seat.

- If there is trouble inserting packing nuts due to small fixing hole (below 14mm or 0.55") on the toilet seat, you need to use other packing nuts. (Only one pair of standard packing nuts are included in the package as an accessory part)

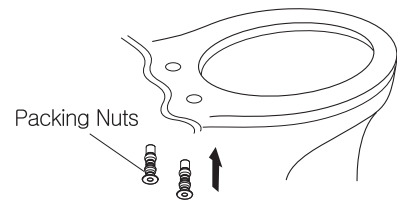
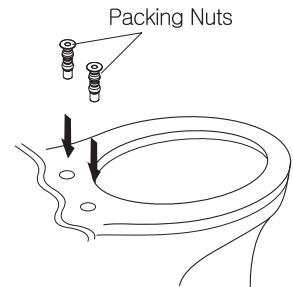

6 Fasten the catch plate with fixation bolts after setting in place the brackets on the catch plate.

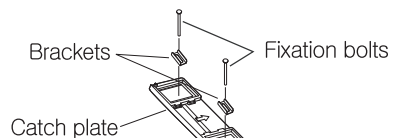

7 Connect the PVC flexible hose to the unit.

8 Slide the unit to the catch plate installed according to grooves underneath the unit.

9 Connect the flexible hose to the T-valve.

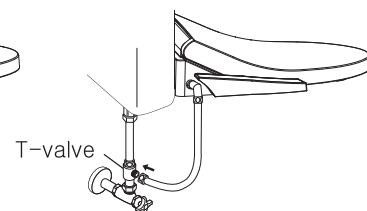
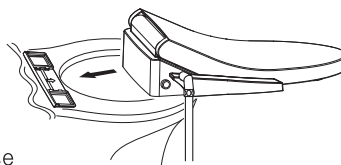
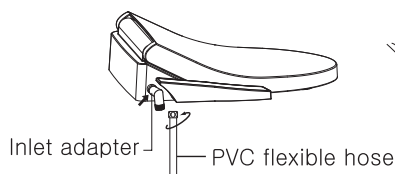

Trial Operation

- 1 Open the shut off valve by turning counterclockwise.
- 2 Check for any water leakage on the connection hoses.

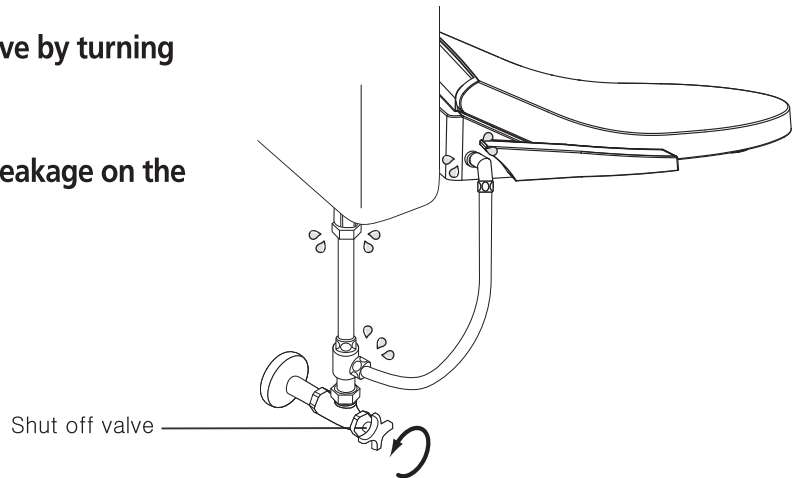

- 3 Connect the power plug.

- If the power indication light is not turned on after the power plug connection, press any button, then power goes ON.

★ **WARNING**

Do not turn over or move the unit after power connection.
It may cause electric shock.

- 4 Press the "CLEANSING" or "BIDET" button on the unit so that the water tank can be filled up with water. One long beep will sound when the water tank is filled up.

- 5 To test the water spray operation, press either "CLEANSING" or "BIDET" button putting a hand on the seat sensor.

*Cover the nozzle with a hand for water not to spatter out.

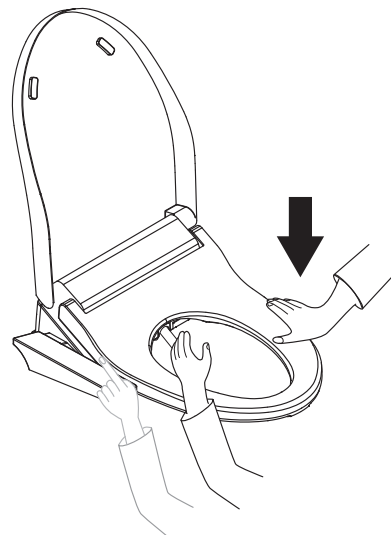

Detachment

Follow the below instructions if in need to detach the unit for to move.

- 1 Disconnect the power plug.
- 2 Close the water supply by turning the shut off valve clockwise and drain the toilet water tank completely.
- 3 Disconnect the flexible hose from the T-valve and unfix the unit from the toilet. And unfix the catch plate from the toilet.

To detach the unit, pull forward pressing the lever as shown on the illustration.

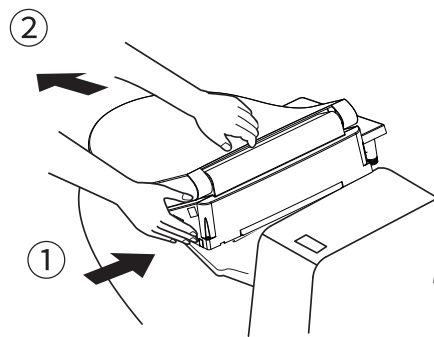

- 4 Unfasten the drain plug underneath the unit and drain the water completely in the water tank.

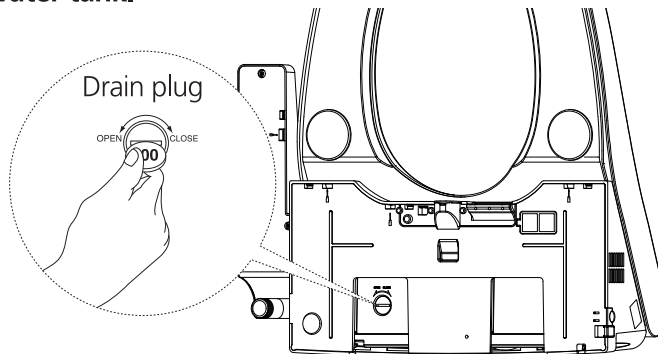

- 5 Disconnect the PVC flexible hose and T-valve.
- 6 Connect the water-supply hose to the shut off valve.
- 7 Open the shut off valve by turning counterclockwise and check any leakages on the connections.
- 8 Reinstall the original seat and lid to the toilet.

Maintenance

Cleaning the Water Strainer

- 1 Close the water supply by turning the shut off valve clockwise and drain the toilet water tank completely.
- 2 Detach the PVC flexible hose from the inlet adapter.
In case of uncommon toilet bowl, the hose may not be detached easily.
On this occasion, detach the body of a unit from toilet bowl first, and detach the hose from the inlet adapter.
- 3 Begin by detaching the strainer from the inlet adapter, clean and insert it again.
(In case that it is hard to detach the strainer with a hand, try again with a kind of nippers)
- 4 After attaching the hose to the inlet adapter, turn the water supply valve to the left and have it opened.

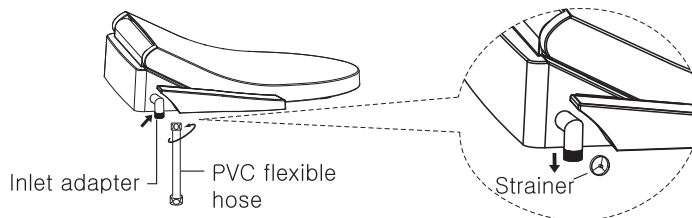

Press the "NOZZLE CLEANING" button for more than 4 seconds. The nozzle comes out and stops.

Cleaning the Nozzle

- 1 Press the "NOZZLE CLEANSING" button for more than 4 seconds.
The nozzle comes out and stops.
- 2 Clean the nozzle manually with a soft brush. To return the nozzle to its storage position, press the "STOP" button. Then nozzle self cleaning function is automatically activated.

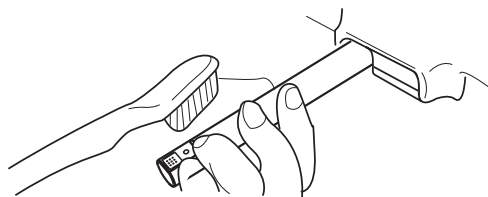

Maintenance

External Cleaning

- The external case of the unit is made of the plastic which may be damaged by scrubbers, chemicals, etc. Do not use any chemicals.
- Clean the unit with a tightly wrung wet soft cloth. Do not spray water the unit.
- Disconnect the power plug when cleaning. Please be careful not to splash the water to the plug or socket.
- Touching the power socket with wet hands can cause an electric shock.

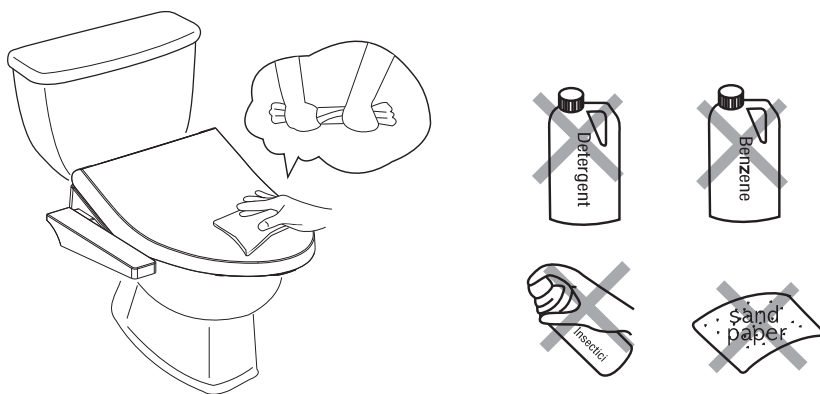

Water Tank Drainage

- 1 Disconnect the power plug first.
- 2 Close the shut off valve by turning clockwise.

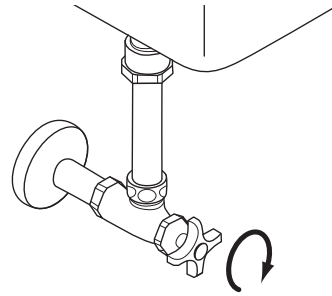

- 3 After placing a basin (4ℓ) under the drain hose, unfasten the drain plug and drain the water tank completely.

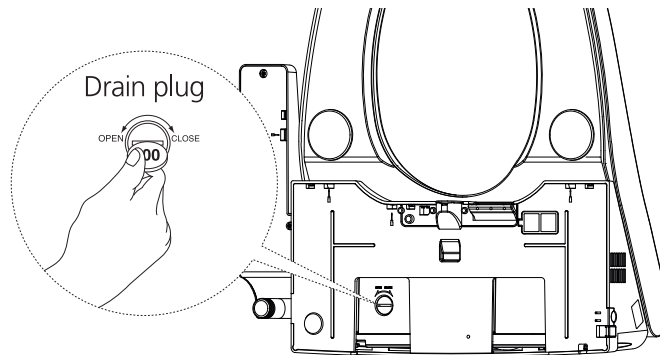

Freeze Prevention during Winter

- 1 Connect the power plug and check if the unit power is on.
- 2 Do not turn off the "WATER" level and adjust water temperature to "LO" or higher.
- 3 If not in use for a long time, drain the water tank.

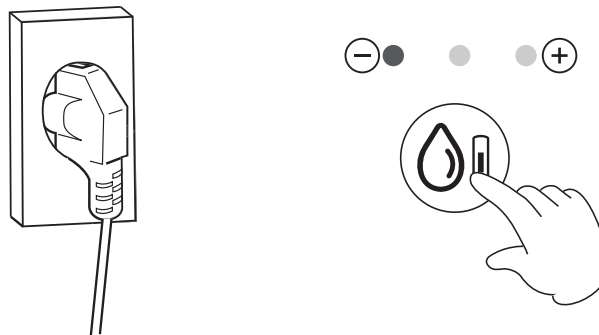

Troubleshooting

Check the following details before calling for service.

Problem Description	Possible Causes
Unit does not operate at all	<ul style="list-style-type: none"> • The power is OFF. ☞ Press any button to check. • The power plug is not connected. • There is a power failure.
CLEANSING, BIDET, DRY, AUTO CLEAN do not operate	<ul style="list-style-type: none"> • A seat cover or something is laid on the seat. ☞ Have you checked If a seat cover or something had been on the surface of seat? The unit begins to operate only when a user's skin touch on the seat sensor.
No water spray	<ul style="list-style-type: none"> • The shut off valve is closed. • There is water supply outage.
Low water pressure	<ul style="list-style-type: none"> • The water pressure level is set to "LO". • The water strainer is clogged.
Water temperature is low	<ul style="list-style-type: none"> • The water temperature level is turned off or set to "LO". • Warm water can be used for about 40 seconds at the "MID" setting of water pressure. It will take about 3 minute to regain selected temperature.
Seat is not warm	<ul style="list-style-type: none"> • The warm seat temperature level is turned off or set to "LO".
Dryer air is not warm	<ul style="list-style-type: none"> • The warm air dryer temperature level is turned off or set to "LO".

Product Specifications

Item		Popodusche NB16D	
Power Supply		220-240V ~ , 50/60Hz	
Max. Power Consumption		1060-1280W	
Length of Power Cord		1.4m	
Water Supply Connection		Direct connection to the water supply	
Water Supply Pressure		98 - 735kPa	
Cleansing	Water Flow Rate	Cleansing	0.76l/min
		Bidet	0.76l/min
	Water Pressure Adjustment	5 Levels	
	Temp. Adjustment	Normal Temp, 34 °C, 37 °C, 40 °C	
	Heater Capacity	1000-1209W	
	Safety Device	Thermal Fuse, Thermostat, Water Level Sensor	
Warm Seat	Temp. Adjustment	Normal Temp, 35 °C, 38 °C, 40 °C	
	Heater Capacity	55-65W	
	Safety Device	Thermal Fuse	
Dry	Temp. Adjustment	Normal Temp. ~ 50 °C (5 Levels)	
	Heater Capacity	195-232W	
	Safety Device	Thermal Fuse, Bi-metal	
Water Supply Temp.		3 °C ~ 35 °C	
Temp. of circumstance for use		3 °C ~ 40 °C	
Product size		456mm x 535mm x 143mm	
Product weight		4.8kg	

Warranty

Product Warranty Card

- We warrant our products to be free from manufacturing defects under normal use and service for a period of two(2) years after purchase. This warranty is extended only to the original purchaser.
- For product defect, please contact your vendor or our service center.

Product Name	Popodusche	Model Name	NB16
Date of Purchase		Serial Number	
Name of Purchase		Duration of Warranty	two years after purchase

< Free After-sales Service Regulations >

- During the duration of the warranty period, if product defect occurs during normal application as stated in the Instruction Manual, Cautionary Notes, Direction Labels, etc., the product is applicable for after-sales service free of charge.
- Even during the warranty period, after-sales service is not applicable free of charge in case of the following conditions :

- (1) Damage occurring from customer negligence or fault, and defect or damage occurring from wrongful repair or alteration.
- (2) Defect or damage occurring from fire, gas, flood, earthquake, lightning, other natural calamities, pollution, or abnormal electrical power.
- (3) Defect or damage occurring from outside of normal household usage.(long term public usage, used inside a vehicle, installed inside a vessel, etc.)
- (4) Defect or damage occurring from transportation of mistreatment after purchase.
- (5) Defect or damage occurring during removal after installation.
- (6) Wearing of consuming parts.(Packing, Filters, etc.)
- (7) Product reinstallation by customer request.
- (8) Read the Instruction Manual carefully before requesting for an after-sales services since charges will be invoiced for faulty service call visits.

MZ-PODEX
GmbH & Co.KG

Wichtige Sicherheitsmaßnahmen

Bitte lesen Sie die Sicherheitshinweise vor dem Gebrauch.

ACHTUNG

- Das Gerät darf nicht in Wasser oder andere Flüssigkeiten gelegt werden.
- Legen Sie das Gerät nicht auf eine gefüllte Wanne.
- Nicht benutzen, während Sie ein Bad nehmen.
- Greifen Sie nie nach einem Gerät, das im Wasser liegt. Vorher Stecker ziehen.

WARNUNG

- Sollte das Netzanschlusskabel einen Defekt haben, muss es vom Hersteller oder einem autorisierten Servicepersonal / Fachmann ausgetauscht werden.
- Anschluss nur an eine geerdete Steckdose.
- Ziehen Sie zur Reinigung des Dusch-WC's den Netzstecker.
- Berühren Sie das Stromkabel nicht mit nassen Händen.
- Schließen Sie das Gerät korrekt an den Strom an und achten Sie auf die richtige Spannung des Gerätes.
- Halten Sie das Anschlusskabel von heißen Oberflächen fern.
- Ziehen Sie zuerst den Stecker bevor Sie das Gerät von der Keramik abmontieren.
- Schließen Sie keine weiteren Geräte an der selben Steckdose an wie das Dusch WC.
- Kinder müssen beaufsichtigt werden, damit Sie nicht mit dem Dusch-WC spielen.
- Dieses Dusch-WC ist nicht für die Benutzung von Personen (einschließlich Kinder) mit verminderten geistigen Fähigkeiten oder Sensorik geeignet. Diese Personen sollten von Ihren Verantwortlichen oder vom Pflegepersonal beaufsichtigt oder entsprechend eingewiesen werden.
- Verwenden Sie dieses Produkt nur für die in diesem Handbuch beschriebene bestimmungsgemäße Verwendung. Verwenden Sie keine Zubehörteile, es sei denn, dies wird vom Hersteller empfohlen.
- Benutzen Sie das Gerät niemals wenn es nicht richtig funktioniert, es fallengelassen oder beschädigt wurde oder es in Wasser gefallen ist. Schicken Sie das Gerät in diesem Fall zum Kundendienst zur Reparatur.
- Blockieren Sie niemals die Lüftungsschlitze des Gerätes oder legen es auf eine weiche Oberfläche, wie ein Bett oder Sofa, wo die Lüftungsschlitze blockiert werden können. Halten Sie die Lüftungsschlitze frei von Staub, Haaren und ähnlichem.
- Jeglicher Kundendienst sollte von einem autorisierten Dienstleister durchgeführt werden
- Ändern, reparieren oder bauen Sie das Gerät niemals auseinander.

Wichtige Sicherheitshinweise

WARNUNG

- Stecken Sie nichts in irgendeine Öffnung des Dusch-WC's
- Benutzen Sie das Gerät nicht im Freien
- Benutzen Sie das Gerät nicht während Srüh-Produkte verwendet werden
- Gießen oder sprühen Sie niemals Wasser auf das Gerät.
- Benutzen Sie keine Dampf-Reiniger
- Halten Sie das Gerät von Feuer und entzündlichen Substanzen fern
- Schließen Sie das Gerät nicht an Industrierwasser, Grauwasser oder Regenwasser an
- Werfen Sie keine brennende Zigarette oder andere brennende Sachen in die Toilette
- Vorsicht vor leichten Verbrennungen
- Sollten Sie ein neues Schlauch-Anschlussset bekommen, sollten Sie dieses auch benutzen und nicht das alte Set weiter verwenden.

ACHTUNG

- Stellen Sie keine schweren Objekte auf das Gerät und stehen Sie nie auf das Gerät, es könnten Beschädigungen am Gerät oder Verletzungen auftreten.
- Benutzen Sie keine Chemikalien um das Gerät zu reinigen. Reinigen Sie das Gerät mit einem feuchten und gut ausgewrungenen Tuch. Bei größerem Schmutz, benutzen Sie ein weiches, feuchtes Tuch mit mildem Reiniger und wischen mit einem trockenen Tuch nach
- Drücken Sie den Deckel oder die Brille nicht zu, hierdurch kann die Absenkautomatik beschädigt werden. Geben Sie dem Deckel oder Brille nur einen kleinen Schubs.
- Sitzen Sie nicht auf den Deckel.
- Wenn Sie das Gerät eine längere Zeit nicht benutzen, trennen Sie es vom Strom und leeren Sie den Tank.
- Ziehen und drehen Sie nicht am Verbindungsschlauch.
- Den Warmluft-Ausgang nicht bedecken oder Teile hineinstecken
- Benutzen Sie das Gerät nicht bei Fehlfunktion.
Ziehen Sie den Stecker raus und versuchen es später noch einmal. Sollte die Fehlfunktion immer noch vorhanden sein, kontaktieren Sie bitte den Kundendienst

BEWAHREN SIE DIESE ANWEISUNG AUF

Wichtige Sicherheitshinweise

Markierung



Diese Markierung auf dem Produkt oder Ihrer Beschreibung zeigt an, dass das Produkt nach Ende der Lebensdauer nicht zusammen mit normalem Hausmüll entsorgt werden darf. Um Umweltverschmutzungen und Gesundheitsschädigungen durch unkontrollierte Müllbeseitigung vorzubeugen, trennen Sie diese Geräte bitte von anderem Müll und recyceln Sie es um die umweltverträgliche Wiederverwendung der Materialien zu fördern.

Privatpersonen sollten entweder den damaligen Händler oder die Kommune verständigen um Informationen darüber zu erhalten, wie das Gerät am besten entsorgt werden kann.

Gewerbliche Benutzer sollten Ihren Lieferanten kontaktieren und die Bedingungen des Kaufvertrages überprüfen.

Dieses Produkt darf nicht mit anderen gewerblichen Abfällen vermischt werden.

- Zusatz zum Wasserschutz : IPX4 (Schutz gegen allseitiges Spritzwasser)

Auflistung der Bestandteile

Popodusche NB16

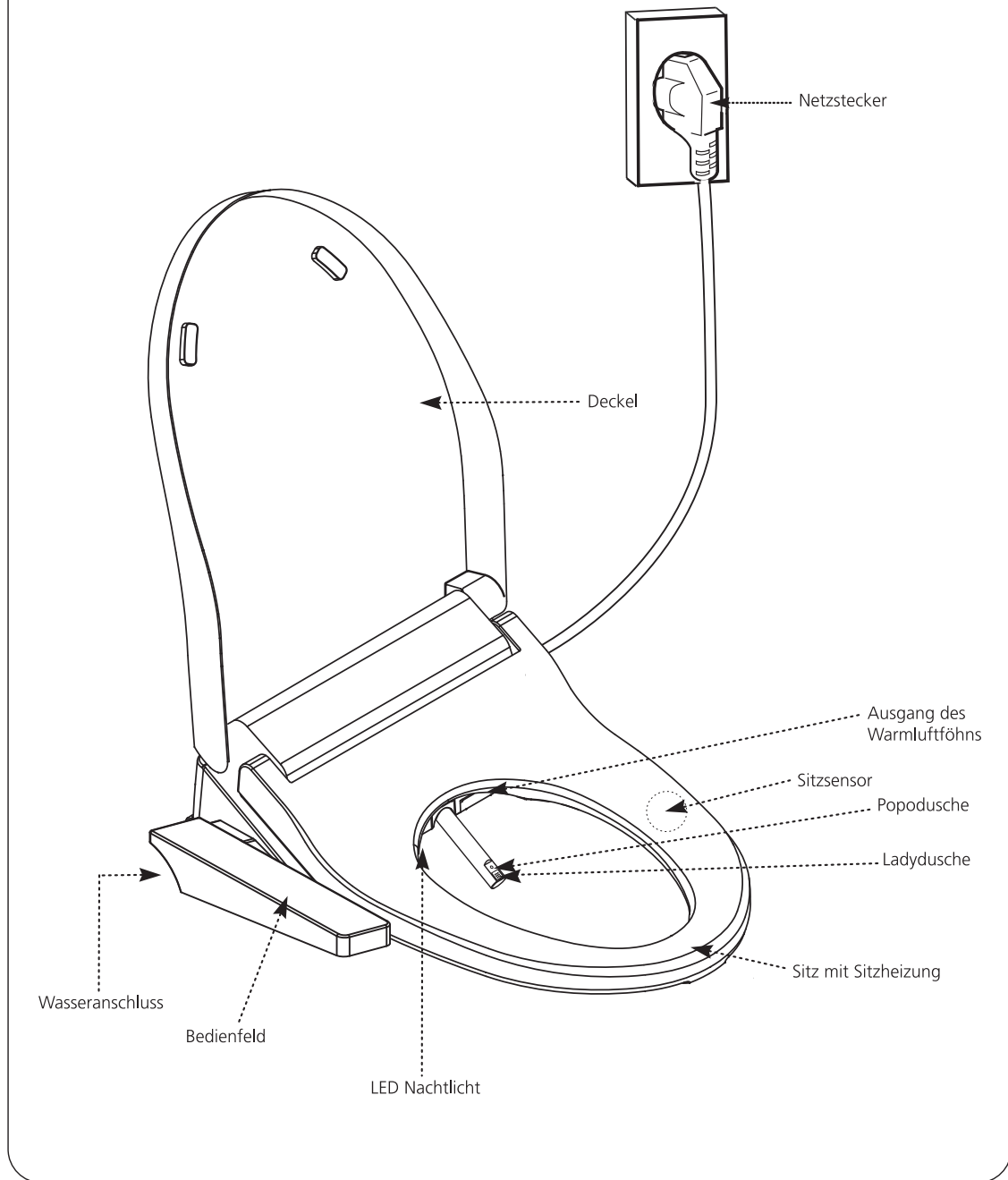

Auflistung der Bestandteile

Zubehör

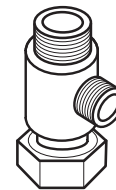
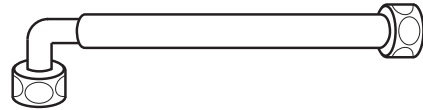
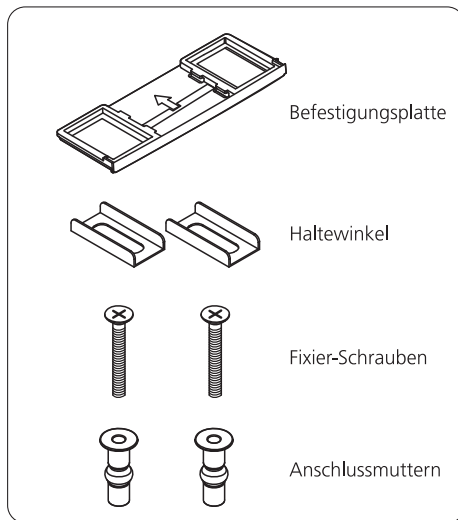

Bedienfeld

Popodusche

Ladydusche

Wasserdusche

Wärmeluftföhn

Wasserstrahlstärke 5-stufig einstellbar. Föhntemperatur 5-stufig einstellbar.

Einstellen der Düsenposition

Einstellen der Wassertemperatur:
keine LED = aus
1. Stufe 34°C
2. Stufe 37°C
3. Stufe 40°C

Nachtlicht ein / aus

STOP ON/OFF

NOZZLE CLEANING DÜSENREINIGUNG

AUTO

WATER/WASSER TEMP.

LED

POWER

SEAT/SITZ TEMP.

ECO

AUTO LIGHT SENSOR

SUPER

Düsenreinigung:
- Düse wird 2 min. gereinigt.
- Taste ca. 3 Sek. gedrückt halten - Düse fährt aus ohne zu spritzen (z. B. für Austausch Düsenkopf)

Popodusche für Kinder:
- Düsenposition ganz vorn, sanfter Strahl, Wasser mittlere Temperatur

Automatische Reinigung:
- 1 min. Popodusche dann 2 min. Föhn

Einstellen der Sitztemperatur:
keine LED = aus
1. Stufe 35°C
2. Stufe 38°C
3. Stufe 40°C

Einstellen des Energiesparmodus:
aus (Temperatur wird gehalten)
AUTO = hält Temp. bei ca. 25°C
SUPER = heizt erst bei Kontakt

Funktionen

1 Sitzsensor

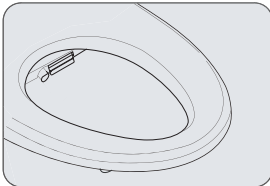

- Erst beim Sitzen auf der Brille funktioniert das Gerät. Gerät ist bereit wenn die LED's für Wasserdruck / Föhntemperatur leuchten.

2 POPODUSCHE / LADYDUSCHE

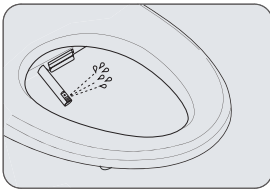

- Taste für Popodusche oder Ladydusche drücken, startet den Duschvorgang
- Jede Funktion läuft für ca. 90 Sekunden
- Die MOVE-Funktion wird bei erneutem drücken der POPO oder LADY Dusche aktiviert oder deaktiviert

3 Föhn

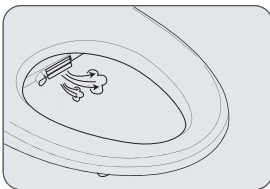

- Mit den Tasten + und - kann die Temperatur des Warmluftföhns eingestellt werden
- Die Föhnfunktion läuft für 3 Minuten (außer bei AUTO, hier läuft der Föhn nur ca. 1 Minuten)

4 STOPP Taste

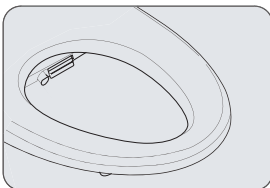

- Stoppt alle Funktionen
- 3 Sekunden halten schaltet das Gerät komplett aus (kann mit beliebiger Taste wieder aktiviert werden)

- Bitte Sitzen Sie immer mittig auf der Brille.
- Der Sitzsensor befindet sich in der WC-Brille. (Position siehe Seite 5) Das Gerät funktioniert nur, wenn das Gerät Hautkontakt auf der Brille hat. **Bedecken Sie die Brille nicht! Ist kein Hautkontakt vorhanden, funktioniert das Dusch-WC nicht.**
- Wird die Popodusche oder Ladydusche mehrmals nacheinander benutzt, kann es sein das die Wassertemperatur kälter wird.

Funktionen und Einstellungen

● Move (Vor- und Zurückbewegung des Duscharmes)

- Die Move-Funktion wird bei erneutem drücken der  oder  Taste aktiviert oder deaktiviert

● Einstellen des Wasserdrucks

- Die Anzeige für den Wasserdruck wird erst bei Berührung des Sitzsensors aktiviert
- Der Wasserdruck kann mit den Tasten **+** und **-** auf dem Bedienfeld eingestellt werden
- Der Wasserdruck kann nur während der Benutzung eingestellt werden

● Einstellen der Düsenposition

- Die Düsenposition kann nur während der Benutzung eingestellt werden. Sie können die Position mit den Tasten **◀** und **▶** einstellen
- Das Gerät merkt sich immer die zuletzt eingestellte Position

● Einstellen der Wassertemperatur

- Drücken Sie die  Taste mehrmals um die Wassertemperatur einzustellen. Die Funktion rotiert immer durch, zwischen AUS / 34°C / 37°C / 40°C

● Einstellen der Sitzheizung

- Drücken Sie die  Taste mehrmals um die Sitztemperatur einzustellen. Die Funktion rotiert immer durch, zwischen AUS / 35°C / 38°C / 40°C

※ Das Gerät merkt sich die Wasser- und Sitztemperatureinstellungen auch wenn das Gerät ausgeschaltet wird. Auch nach einem Stromausfall müssen die Temperatureinstellungen nicht neu eingestellt werden.

● Einstellen der Warmlufttemperatur

- Die Anzeige für den Warmluftföhn wird erst bei Berührung des Sitzsensors aktiviert
- Die Temperatur kann mit den Tasten **+** und **-** auf dem Bedienfeld eingestellt werden
- Das Gerät merkt sich immer die zuletzt eingestellte Position

Funktionen und Einstellungen

LED Nachtlicht

- Die Nachtlicht LED kann mit der Taste  aktiviert und deaktiviert werden. Wenn die Funktion aktiv ist, leuchtet die LED erst, wenn es dunkel ist. Am Tag ist die LED aus.
- Das Dusch WC kann mit oder ohne das Nachtlicht benutzt werden
- Die LED der Nachtlichtfunktion hat einen Stromverbrauch von unter 1 Watt

"AUTO" Energiesparen

- Die "AUTO" (Automatisch) Energiesparfunktion kann mit der Taste  eingestellt werden
- Die Wasser und Sitztemperatur wird auf ca. 25°C gehalten und bei Kontakt mit der Sitzbrille wieder auf die eingestellte Temperatur erwärmt
- Ist kein Kontakt mit der Sitzbrille mehr vorhanden, wird der Energiesparmodus automatisch wieder eingeschaltet



"SUPER" Energiesparen

- Die "SUPER" Energiesparfunktion kann mit der Taste  eingestellt werden
- Es wird weder das Wasser noch der Sitz geheizt, in diesem Modus hat das Gerät einen sehr geringen Stromverbrauch
- Bei Kontakt mit der Sitzbrille wird das Wasser und der Sitz wieder auf die eingestellte Temperatur erwärmt
- Ist kein Kontakt mit der Sitzbrille mehr vorhanden, wird der Energiesparmodus automatisch wieder eingeschaltet

Automatische Düsenreinigung

- Vor und nach jeder Benutzung wird die Düse automatisch gereinigt

Düsenreinigung

- Durch drücken der Taste  wird die Düse für 2 Minuten gereinigt
- Wird die Taste  für mehr als 3 Sekunden gehalten, fährt der Düsenarm aus und bleibt stehen
- Ist der Düsenarm ausgefahren, kann die Düse manuell gereinigt oder der Düsenkopf gewechselt werden

Funktionen und Einstellungen

Ein- und ausschalten

- Halten Sie die Taste  für mehr als 4 Sekunden gedrückt, um das Gerät komplett auszuschalten.
- Mit einer beliebigen Taste kann das Gerät wieder aktiviert werden
- Das Gerät merkt sich alle Einstellungen auch wenn das Gerät ausgeschaltet oder komplett vom Strom getrennt wird

Automatische Reinigung

- Bei drücken der Taste  läuft automatisch die Popodusche und der Föhn für je 1 Minute
- Es wird automatisch die mittlere Position für den Wasserdruck, Föhntemperatur und Wassertemperatur eingestellt. (Alle Einstellungen können während der Benutzung manuell angepasst werden)
- Die Sitzheizung wird automatisch auf die mittlere Stufe eingestellt, auch wenn diese zuvor höher oder geringer eingestellt war (die Einstellung kann während der Benutzung manuell angepasst werden)
- Nach beenden der automatischen Reinigung werden alle Einstellungen wieder auf die zuvor eingestellte Position gesetzt

Popodusche für Kinder

- Bei drücken der Taste  läuft automatisch die Popodusche und der Föhn für je 1 Minute
- Der Düsenarm fährt bei dieser Funktion komplett nach vorn und ein sanfter Wasserstrahl wird eingestellt (alle Einstellungen können während der Benutzung manuell angepasst werden)
- Die Wassertemperatur und die Sitztemperatur werden auf die mittlere Stufe eingestellt, auch wenn diese zuvor auf einer höheren oder geringeren Stufe eingestellt waren (alle Einstellungen können während der Benutzung manuell angepasst werden)
- Nach durchlaufen der beiden Funktionen erfolgt ein akustisches Signal
- Nach beenden der Funktion, werden alle Einstellungen wieder auf die zuvor eingestellte Position gesetzt

Automatische Abschaltung der Sitztemperatur

- Die Sitztemperatur wird automatisch gesenkt, wenn die Temperatur auf der höchsten Stufe ist und man länger als 30 Minuten auf dem Dusch WC sitzt.
- Gibt es keinen Sitzkontakt mehr, wird wieder der Originalwert eingestellt

Installation



Achtung vor der Installation! ⚠️

- Überprüfen Sie, ob die Größe und Form der Keramik für die Installation geeignet ist
- Überprüfen Sie ob alle Zubehörteile vorhanden sind
- Schließen Sie die Stromversorgung erst an, wenn die Installation abgeschlossen ist.

1 Entfernen der bestehenden WC Brille

- Entfernen Sie den vorhandenen Toilettensitz und den Deckel, indem Sie die Befestigungsmuttern darunter lösen.
- Bewahren Sie den abgenommenen Sitz, den Deckel und die Muttern für eine spätere Verwendung auf.



2 Nach dem Abstellen der Wasserversorgung, den Spülkasten vollständig ablassen Drehen Sie das Absperrventil im Uhrzeigersinn zu.



Installation

3 Lösen Sie den Wasserzulaufschlauch von Seiten des Absperrventil, dann installieren Sie das T-Stück

- Im Falle eines starren Rohrs kann das T-Stück evtl. nicht installiert werden oder das Rohr muss gekürzt werden. (evtl. muss separates Zubehör gekauft werden.)

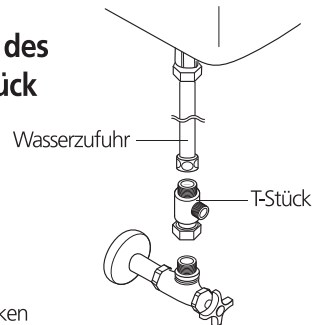

4 Drücken Sie den seitlichen Hebel, um die Befestigungsplatte zu lösen

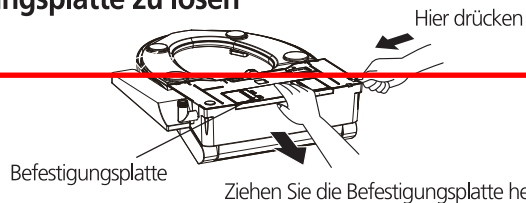

5 Drücken Sie die Befestigungsmuttern in die Befestigungslöcher der Keramik.

- Die Befestigungsmuttern müssen nur von oben durch die Keramik gesteckt werden, wenn Sie nicht von unten an die Befestigungslöcher kommen. Kommen Sie von unten an die Befestigungslöcher können Sie die Befestigungsmuttern auch von unten mit den beiliegenden Beilagscheiben befestigen.

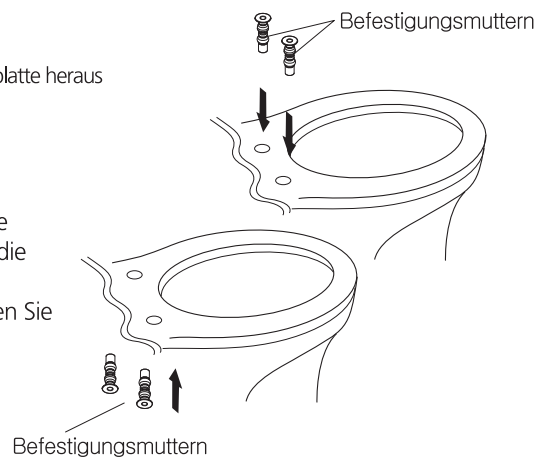

6 Setzen Sie die Beilagscheiben auf die Befestigungsmuttern (siehe Bild rechts)

7 Setzen Sie die Befestigungsplatte auf die Keramik und legen Sie die Haltwinkel in die Befestigungsplatte (siehe Bild) stecken Sie die Schrauben von oben durch die Befestigung und schrauben sie fest

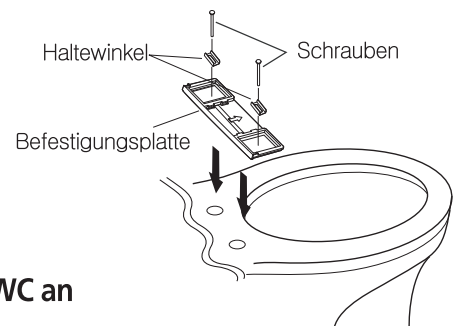

8 Schließen Sie den Anschlusschlauch an das Dusch WC an

9 Schieben Sie das Dusch WC auf die Befestigungsplatte bis es hörbar einrastet

10 Verbinden Sie den Anschlusschlauch mit dem Eckventil oder dem T-Stück

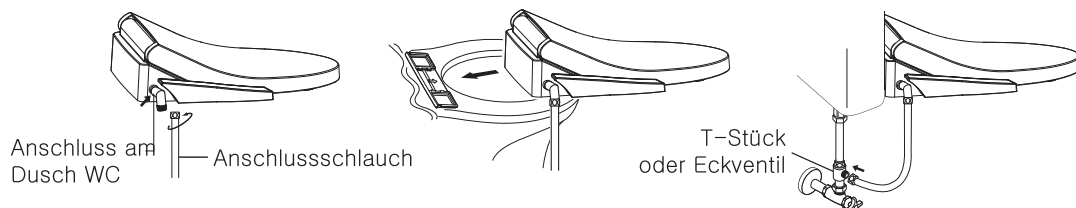

Testbetrieb

- 1 Öffnen Sie die Wasserzufuhr
- 2 Überprüfen Sie ob alle Anschlüsse dicht sind

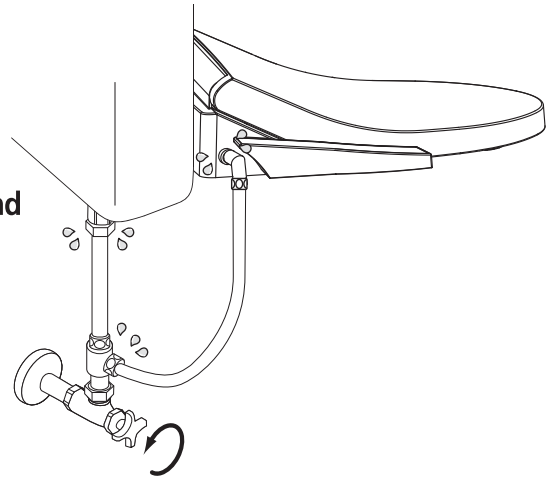

- 3 Stecken Sie den Netzstecker in die Steckdose

- Falls das Gerät nicht direkt startet, drücken Sie eine beliebige Taste um das Gerät zu aktivieren

★ ACHTUNG

Drehen Sie das Gerät niemals auf den Kopf, wenn es eingeschaltet ist.

- 4 Drücken Sie die Taste "Popodusche" oder "Ladydusche" am Gerät, damit sich der Wassertank füllt (dies kann bis zu einer Minuten dauern). Ein langer Piepton ertönt, wenn der Wassertank gefüllt ist.

- 5 Um das Gerät zu testen, halten Sie eine Hand auf den Sitzsensor und mit der anderen Hand drücken Sie zuerst die Taste "Popodusche" oder "Ladydusche" und halten diese dann über den Düsenkopf, bis das Wasser spritzt. Nehmen Sie die Hand vom Sensor und der Wasserstrahl sollte beendet werden.

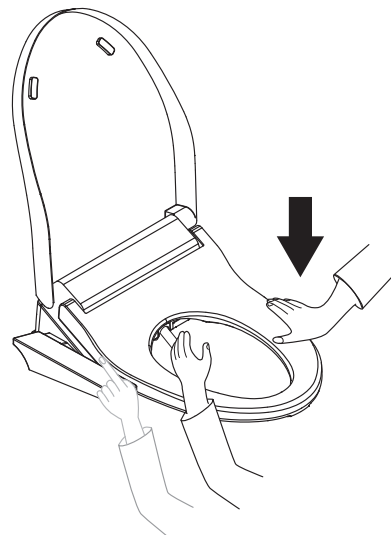

Deinstallation

- 1 Ziehen Sie den Netzstecker
- 2 Schließen Sie die Wasserzufuhr
- 3 Entfernen Sie den Schlauch vom T-Stück oder Eckventil und demontieren Sie die Befestigungsplatte von der Keramik, falls nötig

Um das Gerät von der Befestigungsplatte zu lösen, drücken Sie den Knopf auf der rechten Seite (1) und ziehen Sie das Gerät nach vorn (2)

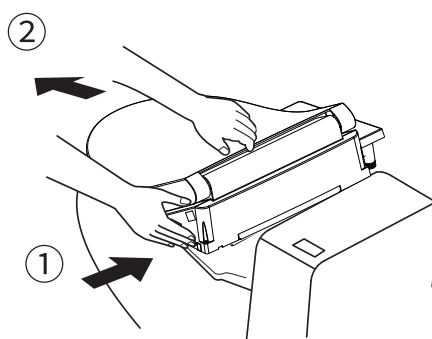

★ ACHTUNG

- 4 Vor jedem Transport oder Lagern des Dusch WC's, muss der Tank entleert werden!

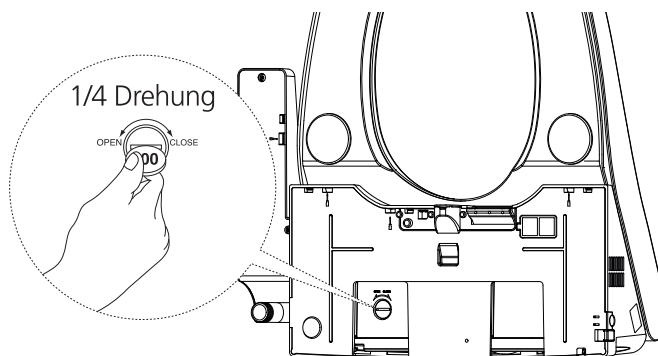

- 5 Entfernen Sie den Anschluss Schlauch vom Gerät

Instandhaltung

● Sieb im Wasseranschluss

- 1 Schließen Sie das Ventil am Wasseranschluss.
- 2 Entfernen Sie den Anschluss Schlauch vom Gerät.
- 3 Im Wasseranschluss des Gerätes befindet sich ein Sieb, dieses aus dem Wasseranschluss entfernen und reinigen.
- 4 Nach der Reinigung, setzen Sie das Sieb wieder ein und schließen den Anschluss Schlauch wieder an das Gerät an.

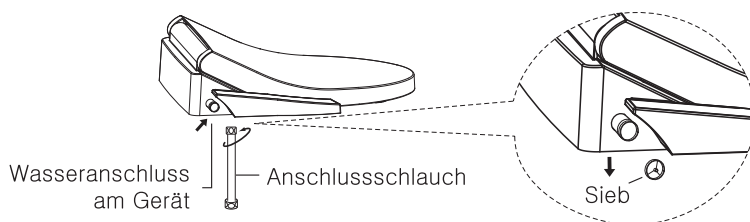

● Reinigung der Düse

- 1 Drücken und halten Sie die Taste  für länger als 4 Sekunden, der Düsenarm fährt aus ohne zu spritzen und bleibt ausgefahren.
- 2 Reinigen Sie die Düse mit einer sanften Bürste. Um den Düsenkopf zu wechseln, ziehen Sie diesen gerade nach vorne von der Düse ab. Durch drücken der "STOPP" Taste fährt der Düsenarm wieder ein

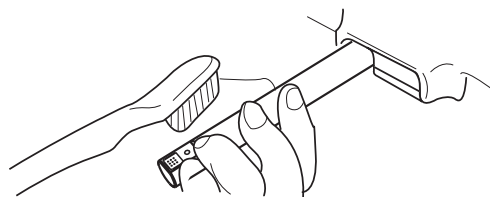

Instandhaltung

● Äußere Reinigung

- Das Gehäuse Ihres Dusch-WC's ist aus einem weichem Kunststoff gefertigt um eine komfortable Nutzung zu gewährleisten.
- Reinigen Sie daher das Gerät nur mit einem weichen Tuch und milden Reinigungsmitteln.
- Nehmen Sie keine Bürste, Chemikalien, Scheuermittel oder rauhen Schwamm zum Reinigen Ihres Dusch-WC'S.
- Entfernen Sie den Netzstecker vor einer gründlichen Reinigung und achten Sie darauf, dass kein Wasser an den Stecker oder die Steckdose spritzt.
- Berühren Sie den Netzstecker nicht mit nassen Händen.

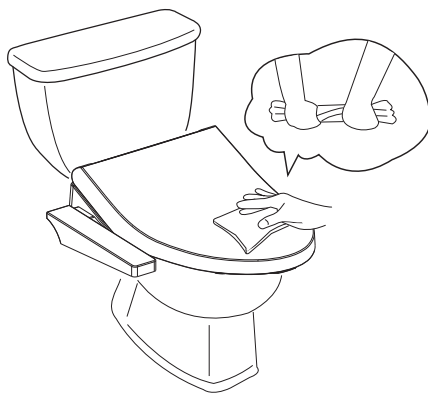

Wassertank entleeren

- 1 Ziehen Sie den Netzstecker
- 2 Schließen Sie die Wasserzufuhr
- 3 Stellen Sie das Gerät auf die Rückseite und öffnen Sie den Wassertank.
(kleine Schraube nur eine viertel Umdrehung zum Öffnen)

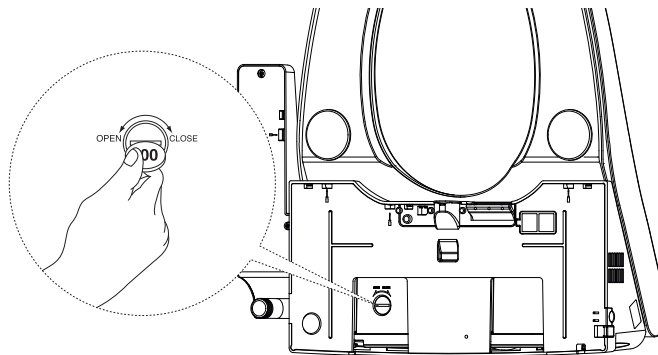
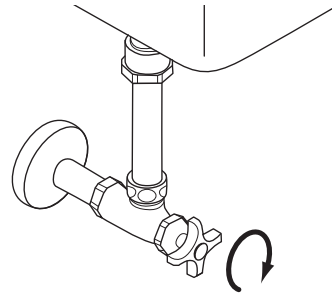

Frostschutz im Winter

- 1 Schalten Sie das Gerät ein
- 2 Stellen Sie die Wassertemperatur auf die kleinste Stufe.
- 3 Wird das Gerät für längere Zeit nicht benutzt, entleeren Sie bitte den Wassertank

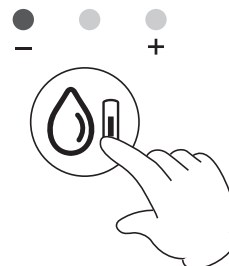
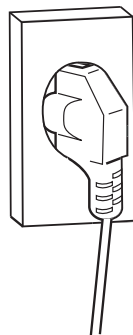

Fehlerbehebung

Problem	mögliche Ursache
Das Gerät funktioniert nicht (keine LED leuchtet)	<ul style="list-style-type: none"> • Das Gerät ist ausgeschalten ☞ drücken Sie eine beliebige Taste um das Gerät zu aktivieren • Der Netzstecker ist nicht eingesteckt • Defekt im Gerät (Gerät muss evtl. zum Service eingeschickt werden)
Das Gerät ist an aber keine Funktion startet	<ul style="list-style-type: none"> • Der Sitzsensor ist mit etwas bedeckt ☞ Stellen Sie sicher, dass sich nichts auf der Brille oder dem Sitzsensor befindet, das Gerät funktioniert nur wenn der Sitzsensor Hautkontakt hat. • Es gibt ein Problem mit der Elektronik (Gerät muss evtl. zum Service eingeschickt werden)
Es kommt kein Wasser	<ul style="list-style-type: none"> • Der Wasseranschluss ist nicht aufgedreht • Das Gerät ist stark verkalkt (Gerät muss evtl. zum Service eingeschickt werden)
Wasserdruck ist zu gering	<ul style="list-style-type: none"> • Der Wasserdruck ist auf die kleinste Stufe eingestellt • Das Gerät ist stark verkalkt (Gerät muss evtl. zum Service eingeschickt werden)
Die Wassertemperatur ist zu gering	<ul style="list-style-type: none"> • Die Wasserheizung ist ausgeschalten oder auf einer kleinen Stufe • Nach der ersten Benutzung dauert es ca. 1-2 Minuten bis das Wasser wieder komplett aufgeheizt ist.
Sitz ist nicht warm	<ul style="list-style-type: none"> • Die Sitzheizung ist ausgeschalten oder auf einer kleinen Stufe • Der Energiesparmodus ist auf "SUPER", hier wird der Sitz erst bei Kontakt erwärmt
Der Föhn ist nicht warm	<ul style="list-style-type: none"> • Der Föhn ist auf eine kleine Stufe eingestellt • Der Warmluftföhn ist defekt (Gerät muss evtl. zum Service eingeschickt werden)

Produkt Spezifikationen

Modell		Popodusche NB16D	
Stromanschluss		220-240V ~ , 50/60Hz	
Max. Stromauslastung		1060-1280W	
Länge Anschlusskabel		1.4m	
Wasseranschluss		Direkt an die Wasserleitung	
Min./Max Wasserdruck (Anschluss)		0,98 - 7,35 Bar	
Popodusche	Wasser- durch- fluss	Popo	0.76l/min
		Lady	0.76l/min
	Wasserdruck einstellung	5 Stufen	
	Wasser- temperatur	Raumtemperatur, 34°C, 37°C, 40°C	
	Heizleistung	1000-1209 W	
	Sicherheits- vorrichtungen	Thermosicherung, Thermostat, Wasserlevel-Sensor	
Sitzheizung	Temperatur- einstellung	Raumtemperatur , 35°C, 38°C, 40°C	
	Heizleistung	55-65 W	
	Sicherheits- vorrichtungen	Thermosicherung	
Trocknen	Temperatur- einstellungen	Raumtemperatur ~ 50 C (5 Stufen)	
	Heizleistung	195-232 W	
	Sicherheits- vorrichtungen	Thermosicherung, Bimetall	
Wasserzufuhrtemperatur		3°C ~ 35°C	
Umgebungstemperatur		3°C ~ 40°C	
Produktgröße		456mm x 535mm x 143mm	
Gewicht		4.8kg	

Garantie

Produktgarantie

- Wir garantieren, dass unsere Produkte bei normalem Gebrauch und Service für einen Zeitraum von zwei (2) Jahren nach dem Kauf frei von Herstellungsfehlern sind. Diese Garantie erstreckt sich nur auf den ursprünglichen Käufer.
- Bei Produktfehlern wenden Sie sich bitte an Ihren Händler oder an unser Servicecenter.

Produkt Name	Popodusche	Modell Name	NB16
Kaufdatum		Seriennummer	
Name des Käufers		Garantiedauer	2 Jahre ab Kaufdatum

Kostenlose Kundendienst Bestimmungen

- Während der Garantiezeit, wenn beim Produkt während normaler Bedienung ein Defekt auftritt, wird das Gerät kostenlos repariert.
- Auch während der Garantiezeit sind folgende Anwendungen kostenpflichtig:

- (1) Beschädigungen, die vom Kunden durch Fahrlässigkeit oder Eigenverschulden verursacht wurden, oder Defekte durch falsche Reparatur oder Veränderung
- (2) Defekt oder Beschädigung, verursacht durch Feuer, Gas, Überschwemmungen, Erdbeben, Blitzeinschlag oder andere natürliche Katastrophen, Verschmutzung oder abnormaler Stromzufuhr
- (3) Defekt oder Beschädigung, verursacht durch Benutzung außerhalb des Haushalts (längere öffentliche Nutzung, innerhalb eines Fahrzeugs)
- (4) Defekt oder Beschädigung, verursacht durch Misshandlung während dem Transport nach dem Kauf
- (5) Defekt oder Beschädigung, verursacht durch Entfernung des Geräts nach erfolgter Installation
- (6) Verschleiß von Bauteilen (Dichtungen, Filter, usw.)
- (7) Neuinstallation der Popodusche NB09(NB09D) nach Kundenwunsch
- (8) Lesen Sie diese Bedienungsanleitung gründlich durch bevor Sie den Kundendienst kontaktieren, da anfallende Kosten bei unnötigen Service-Besuchen in Rechnung gestellt werden

MZ-PODEX

GmbH & Co. KG

Ornachstr. 8
D-87538 Fischen
T +49 8326 3867830
F +49 8326 3867835
info@popodusche.de
www.popodusche.de

6522-0000-00
Rev.0